

品
名

中型水耕栽培器

品
番

UH-A01E

室内用

このたびは、「水耕生活」をご契約いただき、
まことにありがとうございます。

ご使用前に、この取扱説明書をよくお読みの
うえ正しくご使用ください。

ご使用前に、「安全上のご注意」(P1~P3)を必ず
お読みください。

お読みになった後は、大切に保管していただき、
取扱いのわからないときや、不具合が生じた
ときにお役立てください。

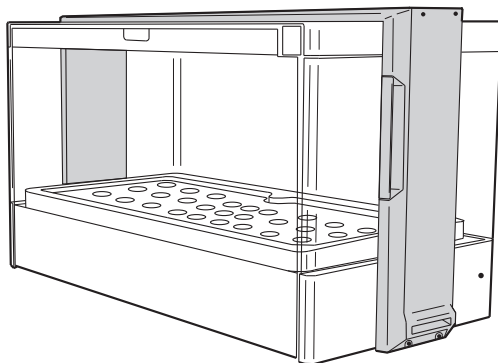

愛情点検

長年ご使用の水耕栽培器の点検を!!



ご使用の際
このような症状は
ありませんか？

- ・差込みプラグ、電源コード、
ACアダプター、本体などが異常に熱い。
- ・差込みプラグに深い傷や変形がある。
- ・こげ臭いにおいがする。
- ・その他の異常、故障がある。



ご使用中
故障や事故の防止のため、運転を停止
し、コンセントから差込みプラグを抜
いて必ず株式会社ユーイングお客様
相談室に点検・修理をご相談くださ
い。なお、点検・修理についての費用な
ど詳しいことは、株式会社ユーイング
お客様相談室にご相談ください。

も
く
じ

- 安全上のご注意1~3
- 水耕栽培の準備9
- 知っておいていただきたいこと.....3
- 現在時刻の設定/変更10
- 据え付けの注意点.....4
- タイマーの設定/変更11
- 各部の名称5
- モードの設定/変更12
- ご使用の流れについて.....6
- お手入れについて13
- ご使用前の準備7~8
- 修理サービスを依頼する前に14

安全上のご注意

※ご使用前に、この『安全上のご注意』をよくお読みのうえ、正しくご使用ください。

この水耕栽培器は、レタスやベビーリーフ等の草丈が約17cm以下の葉物野菜を栽培したり、小型の鉢花を観賞するために使用するものですので、これ以外の用途(約17cm以上の葉物野菜や根野菜、果実物の栽培等)にはご使用になれません。また、この用途以外及び屋外でのご使用や、栽培ケースに直接土を入れて使用しないでください。この場合の故障・修理・事故その他の不具合については、責任を負いかねますのでご了承ください。

お使いになる方や他の人への危害や損害を未然に防止するため、必ず守っていただくことを説明しています。

■誤った取り扱いをしたときに生じる危険とその程度を、次の表示で区分して説明しています。

■お守りいただく内容の種類を、絵記号で区分し説明しています。(下記は絵記号の一例です。)

 **警告** 死亡または重傷などを負う可能性が想定される内容を示します。

 **注意** 傷害を負う可能性または物的損害のみが発生すると想定される内容を示します。

 この記号は、してはいけない『禁止』内容です。

 この記号は、必ず実行していただく『強制』内容です。

※お読みになった後は、お使いになる方がいつでも見られるところに必ず保管してください。

警告

 動かなくなったり、異常がある場合は、事故防止のため、すぐに差込みプラグを抜いて使用を中止する。すぐに、点検・修理を依頼してください。
●感電・火災・ショートの原因。

 改造はしない。また、修理技術者以外の人には、分解したり修理しない。
分解禁止 ●火災、感電、ケガの原因となります。修理は巻末の「アフターサービスについて」をご確認の上、ご相談ください。

 電源コードや差込みプラグが傷んだり、コンセントの差込みがゆるいときは使用しない。
●感電・ショート・発火の原因。

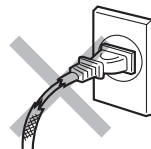

 電源コードを傷付けたり、無理に曲げたり、引っ張ったり、ねじったり、たばねたり、重い物をのせたり、挟み込んだり、加工したりしない。
●電源コードが破損し、火災・感電の原因。

 交流100V以外では使用しない。
●異常発熱して、火災の原因。

 付属のACアダプター以外は使わない。
●火災、感電、故障の原因になります。

 お手入れの際は、必ず差込みプラグをコンセントから抜く。また、濡れた手で抜き差ししない。
プラグを抜く ●感電やケガの原因。



 長期間ご使用にならないときは、必ず差込みプラグをコンセントから抜く。
プラグを抜く ●絶縁劣化による感電や漏電火災の原因。

 定期的に差込みプラグについたホコリを、乾いた布で拭き取る。
●火災の原因。

 ACアダプターに強い衝撃を与えたり、踏みつけたり、投げつけたりしない。
●感電、発熱の原因。



湿気が多い所や、水がかかる所に据え付けない。

水濡れ禁止

●絶縁が悪くなり、漏電の原因。



水につけたり、水をかけたりしない。

水濡れ禁止

●ショート・感電の原因。



上に水を入れた容器を置かない。

水濡れ禁止

●こぼれた水で電気部品の絶縁が悪くなり、漏電の原因。

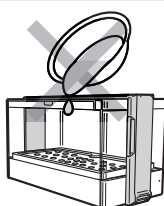

上に重量物や不安定な物を置かない。

●ドアの開閉等で落下し、ケガの原因。



水平で丈夫な場所に据え付ける。
また、タンスやオーディオなどの上には、据え付けない。

●不安定な場所に据え付けると、ドアの開閉などで水耕栽培器が倒れる原因。



水耕栽培器を3段までしか積まない。
また、水耕栽培器を積み重ねる場合、必ずネジ止めをする。

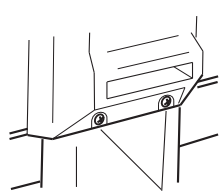
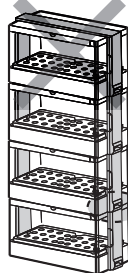

ネジ止め
(左右各2カ所
合計4カ所)

●水耕栽培器が破損して転倒し、ケガの原因。



地震などにそなえて水耕栽培器の転倒防止の処置をする。

●水耕栽培器が転倒し、ケガの原因。



暖房機や脱臭器などの電気製品を入れない。

●火災や故障の原因。



布や紙など燃えやすい物で覆ったりかぶせたりしない。

●火災の原因。



油や薬品のかかる場所で使用しない。
スプレーをかけない。
(殺虫剤、整髪用、掃除用等)

●樹脂部分の変質や、破損の原因。



子供だけで使わせたり、幼児の手の届くところで使わない。
また、子供が使うときは、大人が立ち会うようにする。

●感電・ケガの原因。

注意



差し込みプラグを抜くときは、電源コードを持たずに必ず先端の差し込みプラグを持って引き抜く。

●ショートして発火の原因。



付属のACアダプター及び電源コードは本機専用です。本機以外では使わない。

●故障の原因。



異常時(こげ臭い等)は、差し込みプラグをコンセントから抜き、運転を中止する。

●異常のまま運転を続けると、感電や火災などの原因。



ACアダプターに長時間触れない。

●ACアダプターに長時間触れると、低温やけどの原因。



お手入れのとき、金属たわし、みがき粉、ベンジン、ベンゾール、シンナー、アルコールなどは使わない。

●変形や故障の原因になり、さらに火災ややけどの原因。また、みがき傷に雑菌が繁殖する原因。



LED照明を直視しない。

●目の痛みの原因。



屋内専用です。屋外では使用しない。

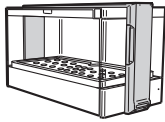

●樹脂部分が変質して破損したり、漏電の原因。



本体に異常な振動が発生した場合、使用しない。

●本体や部品の落下により、ケガの原因。



前扉は、手を添えてゆっくり引いて開ける。

●手を添えないと勢いよく開き、前扉の破損やケガの原因。

栽培のご注意



周囲温度が15℃～30℃の範囲外の環境や、湿度が高い場所(温室やビニールハウス、風呂場等)、発熱器具(コンロ、ストーブなど)の近く、エアコンの風が直接当たる場所には置かないでください。

●種の発芽不良の原因になったり、苗の生育に影響が出ます。



水耕栽培器の内部で、法律などで禁止されている植物などの栽培や、小動物や昆虫などの生物を飼育しないでください。

●葉物野菜の栽培や鉢花を觀賞するための物ですので、それ以外での用途で使用しないでください。

知っておいていただきたいこと

●養液を作る際や種まき・水の補水作業の前には、手をよく洗ってください。

・雑菌が入ると野菜の成長が悪くなり、枯れるおそれがあります。

●栽培キットに付属の液体肥料以外は使用しないでください。

また、液体肥料の分量は守ってください。

・野菜の成長に影響が出ます。

●使用する水は、水道水をご使用ください。

・雨水や清涼飲料水、アルコール飲料、ミネラルウォーターなどは使用しないでください。

●排気ファンは、水耕栽培器の内部温度に合わせて風量を調節します。

・排気ファンの音が大きくなったり、小さくなる場合がありますが、ご了承ください。

●テレビ・ラジオにノイズが入ったり、電波時計が正しい時刻を表示しないときは、水耕栽培器をできるだけ離してご使用ください。



据え付けの注意点

■ご使用の前に次の点に注意して、水平で丈夫な場所に据え付けてください。

室内専用

ベランダや縁側、軒先等の屋外には設置しないでください。

- 室内専用です。屋外では使用できません。

夏場は、直射日光の当たる場所に置かないでください。

- 水耕栽培器の温度が上がり、野菜の成長に影響が出ます。

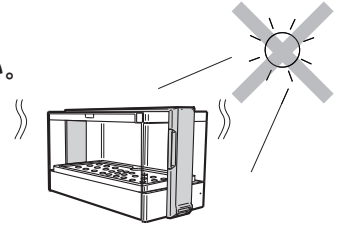

熱気・湿気の少ないところ

周囲温度が15℃～30℃の範囲外の環境や、湿度が高い場所(温室やビニールハウス、風呂場等)、発熱器具(コンロ、ストーブなど)の近く、エアコンの風が直接当たる場所には置かないでください。

- 栽培する野菜に適さない温度になり、野菜の成長に影響が出ます。

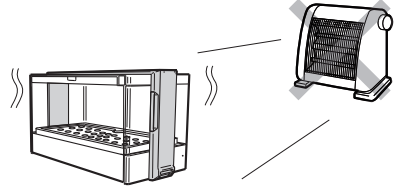

床が丈夫で水平なところ

栽培中は1台の重さが約9kgとなります。水平でしっかりした、重さに耐えられる場所に据え付けてください。

- 不安定な場所に据え付けるとドアの開閉などで水耕栽培器が倒れる原因になります。
また、養液の液面が水平にならないため、野菜の成長に影響が出ます。
- テーブルのような台に据え付ける場合は、床の傷つき防止のために、必ず足ゴムや当て板などの傷つき防止対策をしてください。

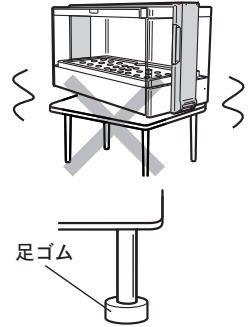

風通しのよいところ

- 右図のように水耕栽培器の周囲にすき間をあけてください。水耕栽培器内部の換気ができなくなり、水耕栽培器の内部温度が上昇し、野菜の成長に影響が出ます。

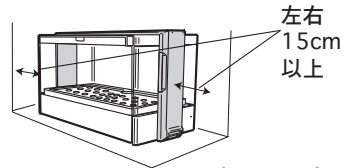

重ねて設置する場合は・・・

水耕栽培器を積み重ねて設置する場合は、3段までとしてください。

また、必ず付属のネジを用いて左右各2カ所、合計4カ所ネジ止めしてください。

- 水耕栽培器が転倒し、ケガの原因になります。

積み重ねる場合は3段まで。

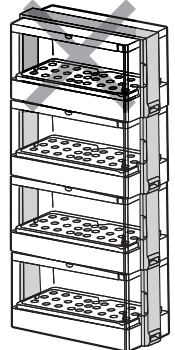

注意

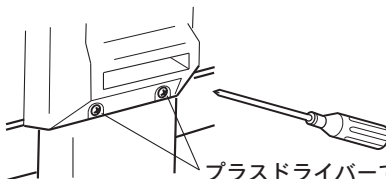

プラスドライバーでネジ止め。(左右各2カ所)

各部の名称

本体前面

ドアオープンボタン

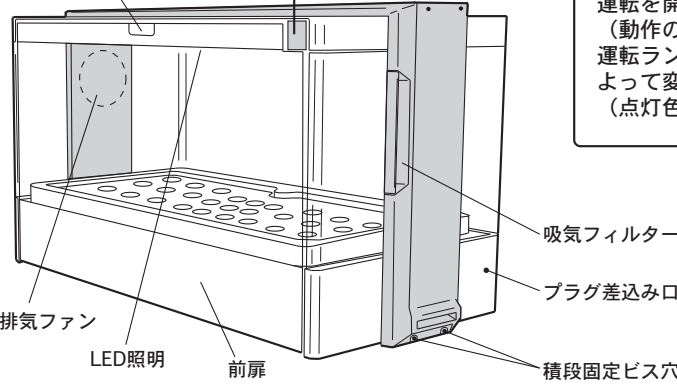

運転ボタン/運転ランプ

運転を開始・一時停止します。

(動作の詳細：P12)

運転ランプの点灯色は、運転モードによって変わります。

(点灯色の詳細：P12)

操作部(前扉の内側)

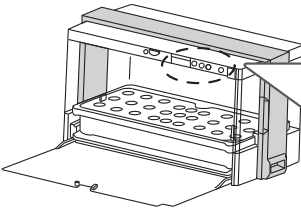

モードボタン

モード表示ランプ

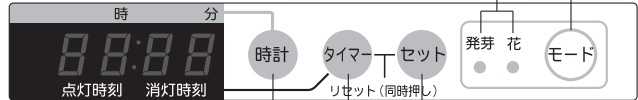

セットボタン

タイマーボタン

時計ボタン

表示部

付属品



ネジ(4本)

2台以上積み重ねる時に使用します。
無くさないよう保管してください。

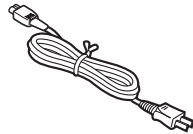

電源コード



フロートカバー



水位フロート

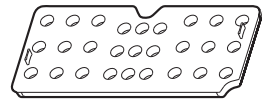

苗床パネル



エアストーン

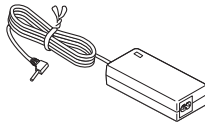

ACアダプター



苗床フタ(17個)

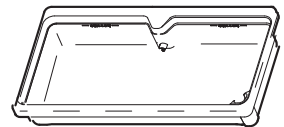

栽培ケース



エアチューブ

※製品は、絵と少し違うことがあります。

ご使用の流れについて

■ご使用の流れは、以下のような手順となります。

①初めてご使用になる場合

1. 据え付けの注意点(P4)



2. ご使用前の準備(P7～P8)



3. 水耕栽培の準備、発芽・間引き・収穫のしかた
(P9 及び 別添「水耕生活」スタートガイド)

- 現在時刻の設定/変更(P10)*
- タイマーの設定/変更(P11)*
- モードの設定/変更(P12)



4. お手入れについて(P13)

※あらかじめ設定済みです。変更する必要がなければ、次の項目へ進んでください。

②2回目以降の栽培

「①初めてご使用になる場合」の3～4の手順で栽培してください。

③現在時刻を変更する

現在時刻の設定/変更 (P10)

④タイマー設定を変更する

タイマーの設定/変更 (P11)

ご使用前の準備

① 本体をパッケージから取り出します。

- ①前扉・吸気フィルターにテープが貼られている場合は取りはずしてください。
- ②前扉を開けて、水耕栽培器内部の栽培ケースを取り出します。
 - (1) 前扉のドアオープンボタンを押し、手を添えながら前扉※を開いてください。
 - (2) 前扉を下まで完全に開いてください。
 - (3) 前扉を本体下部へ収納してください。
 - (4) 栽培ケースを引っ掛かるまで引き出し、軽く持ち上げて取り出してください。

※前扉は手を添えて開いてください。手を離すと勢いよく開き、前扉の破損やけがをする場合があります。

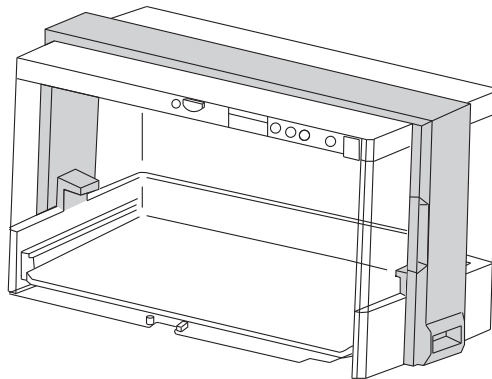
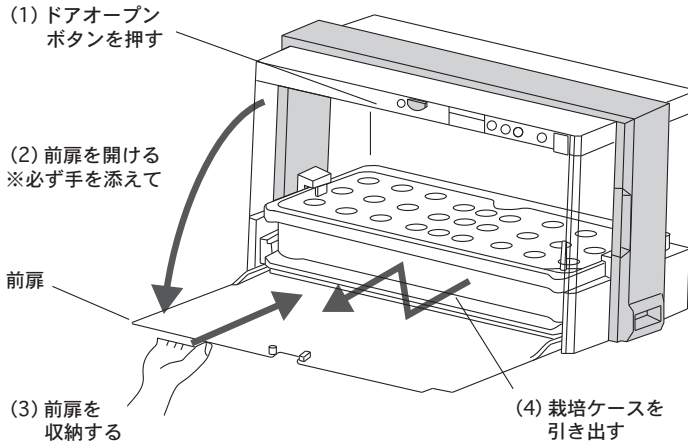

〈栽培ケースを取り出した状態〉

② 付属品を水洗いします。

- ①取り出した栽培ケースから苗床パネル、水位フロート、フロートカバー、苗床フタを取り出してください。
- ②エアストーン用の袋を取りはずしてください。

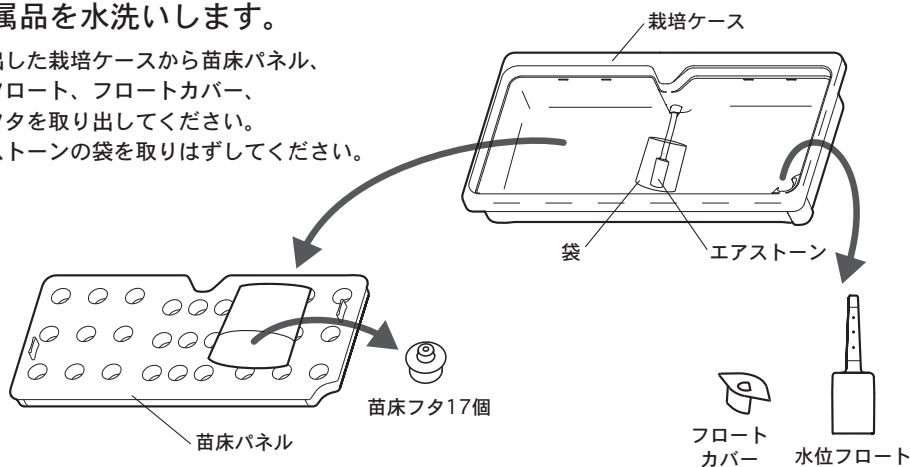

- ③取り出した各付属品を水洗いしてください。

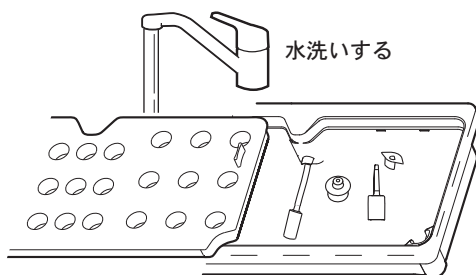

③ ACアダプターを差し込みます。

- ①電源コードのプラグをACアダプターに差し込みます。
- ②ACアダプターのプラグを、水耕栽培器の本体の右側にあるプラグ差し込み口に差し込みます。
- ③電源コードの差し込みプラグをコンセントに差し込みます。

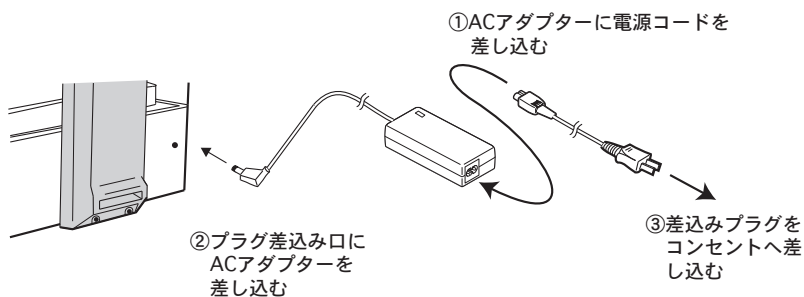

水耕栽培の準備

■水耕栽培器で栽培するための準備をします。

1.栽培ケースとエアチューブ、エアストーンの状態を確認します。

栽培ケースとエアチューブ、エアチューブとエアストーンが確実に差し込まれていることを確認してください。

- エアチューブが、栽培ケース・エアストーンの差込み口に5mm以上差し込まれていることを確認してください。

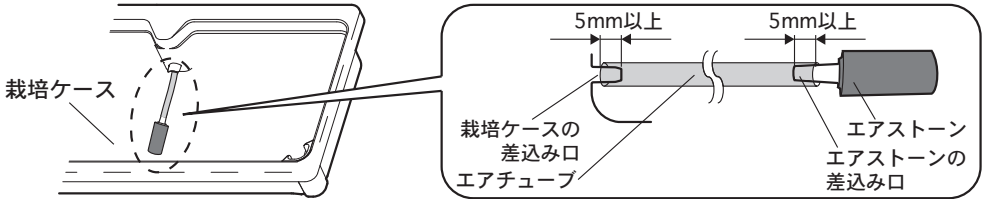

以降の手順については、「水耕生活」スタートガイドをご確認ください

現在時刻の設定/変更

■水耕栽培器に現在時刻の設定/変更をおこないます。

工場出荷時は、あらかじめ時刻設定されています。

現在時刻を確認していただき、変更の必要がなければ、P11の『タイマーの設定/変更』へお進みください。現在時刻を修正される場合は、下記の手順でおこなってください。

現在時刻の確認

「時計」ボタンを押すと、現在時刻が表示されます。

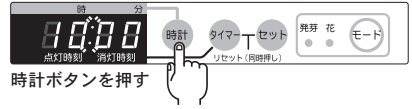

現在時刻の変更

(例) 時刻表示10:00を13時45分に変更する場合

- ①時刻表示状態で「時計」ボタンを長押しすると、時計設定モードになります。

●表示部の「時」部分が点滅します。

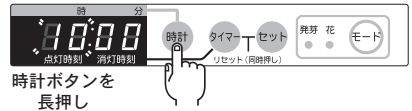

- ②「時計」ボタンを押して「時」を設定します。

(時計ボタンを長押しすると、早送りします。)

●「時」を合わせ、「セット」ボタンを押して確定すると、「分」部分が点滅します。

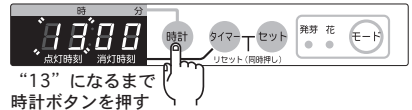

“13”になるまで
時計ボタンを押す

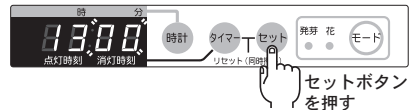

- ③「時計」ボタンを押して、「分」を設定します。

(時計ボタンを長押しすると、早送りします。)

●「分」を合わせ、「セット」ボタンを押して時刻を確定します。

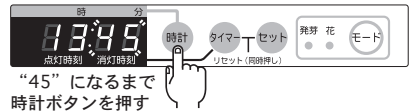

“45”になるまで
時計ボタンを押す

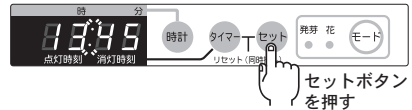

●時刻を確定すると、表示部の“:”が1秒周期の点滅に切り換わり、現在時刻を表示します。

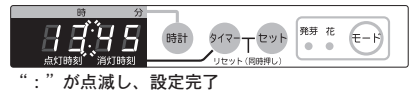

“:”が点滅し、設定完了

※表示は、各操作終了30秒後には消灯します。「時計」ボタンを押すと、現在時刻が表示されます。

タイマーの設定/変更

■LED照明が点灯する時刻・消灯する時刻を設定します。

タイマーの設定は、あらかじめ工場出荷時に「6時～22時(点灯：16時間)」の設定をおこなっています。このままでよろしければ、そのままお使いください。
お好みにより、タイマー設定を修正される場合は、以下の手順でおこなってください。

- 野菜の成長に一番適した本機の推奨点灯時間は16時間です。
- 野菜の成長に必要な光合成の時間を確保するために、点灯時刻から10時間未満の消灯時刻は設定できません。
- 注意：タイマー設定時間は、“時”単位で設定し、“分”単位の設定はできません。

タイマー設定時刻の確認

「タイマー」ボタンを押すと、設定されている点灯時刻と消灯時刻が表示されます。

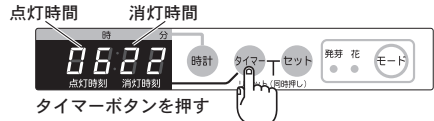

(例)7時～21時(午後9時)に、タイマー設定を変更する場合。

タイマー設定時刻の変更

①タイマー設定時刻を表示させた状態で、「タイマー」ボタンを長押しすると、タイマー設定モードになります。

- 表示部の「点灯時刻」部分が点滅します。

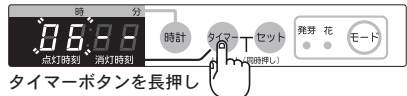

②「タイマー」ボタンを押して「点灯時刻」を設定します。(タイマーボタンを長押しすると、早送りします。)

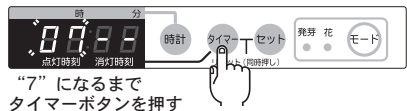

③「点灯時刻」を合わせ、「セット」ボタンを押して確定すると、表示部の「消灯時刻」部分が点滅します。

- 点灯時刻から16時間後(推奨点灯時間)の「消灯時刻」が点滅して表示しています。

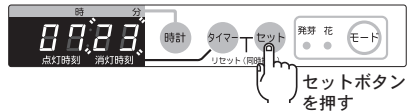

④そのままでは「セット」ボタンを押して「消灯時刻」を確定します。



⑤「消灯時刻」を変更する場合は、「タイマー」ボタンを押して消灯時刻を設定します。

- (タイマーボタンを長押しすると、早送りします。)

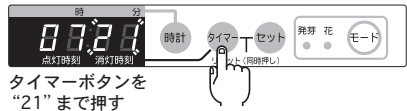

⑥「セット」ボタンを押して「消灯時刻」を確定します。

- 表示は、各操作終了30秒後には消灯します。
- 「タイマー」ボタンを押すと、タイマー設定時刻が表示されます。

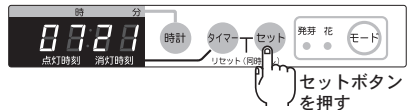

タイマーリセット時は、表示部が「-----」となります。

タイマー設定のリセット

「タイマー」ボタンと「セット」ボタンを同時に押すと、タイマーの設定がリセットされます。

- 手動でLED照明を点灯・消灯させる場合や、通常モード・花モードでLED照明を24時間点灯する場合は、タイマーをリセットしてください。

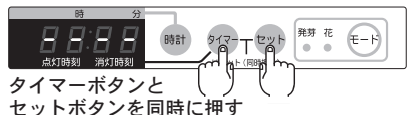

タイマーを設定せずに通常モードや花モードで運転した場合、LED照明が24時間常時点灯となります。

モードの設定/変更

■育成する植物の状態にあわせて、モードを設定/変更します。

モードの設定/変更のしかた

① モードボタンを押すと、下図のようにモードが切り換わります。(工場出荷時:通常モード)

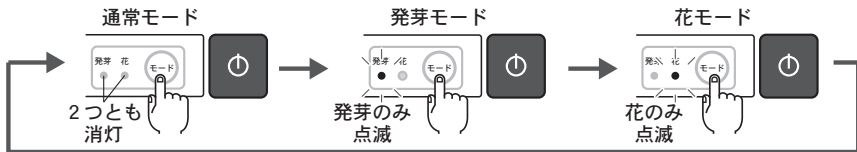

② 運転ボタンを押すと、モードが確定し運転を開始します。

モード表示ランプと運転ランプの表示は、下図の通りになります。

通常モード		発芽モード		花モード	
モード表示ランプ	運転ランプ	モード表示ランプ	運転ランプ	モード表示ランプ	運転ランプ
2つとも消灯	緑色に点灯	発芽ランプ 点滅→点灯	橙色に点灯	花ランプ 点滅→点灯	橙色に点灯
	緑色		橙色		橙色

※運転中にモードボタンを押した場合、各モードにすぐ切り換わりますのでご注意ください。

モードの説明

●**発芽モード**：種を発芽させるときに適したモードです。

LED照明は消灯し、排気ファン・エアポンプが動作します。

栽培を開始するときは、発芽モードから運転を始めることで、節電に努めましょう。

※1：発芽モードは72時間後に解除され、通常モードへ自動的に切り換わります。

※2：発芽モード中にモードボタンを押すと、発芽モードの72時間タイマーは解除されます。もう一度発芽モードに戻しても、発芽モードは始めからはじまります。

※3：品種によっては、発芽モードから通常モードに切り換わっても種が発芽しない場合もあります。その場合は発芽モードに戻さずに、そのまま通常モードで運転を続けてください。

※4：周囲温度が15℃～30℃の範囲外の環境や湿度が高い場所でご使用されますと、発芽率が低下したり、発芽に時間がかかる場合があります。

●**通常モード**：野菜の成長に適したモードです。

LED照明・排気ファン・エアポンプが動作します。

●**花モード**：鉢植えの小さな花を觀賞するときに適したモードです。

エアポンプは停止し、LED照明と排気ファンが動作します。

各モードでのモード表示ランプと機器動作の一覧表

	運転ランプ	モード表示ランプ		機器動作		
		発芽	花	LED照明	排気ファン	エアポンプ
発芽モード	橙色	○	×	×	○	○
通常モード	緑色	×	×	○	○	○
花モード	橙色	×	○	○	○	×

・モード表示ランプ
○：点灯 ×：消灯

・機器動作
○：動作 ×：停止

※エアポンプは、間欠運転で動作します。

・[5分間：動作、55分間：停止]をくり返します。ただし、タイマー設定の消灯時間中は停止します。

お手入れについて

いつも清潔にお使いいただくために、定期的にお手入れをしてください。



警告

必ず差込みプラグを抜いてください。

栽培後のお手入れ

- ① 運転ボタンを押して運転を停止し、差込みプラグを抜きます。
- ② 苗床パネルごと栽培ケースを取り出します。
※ 養液が残っている場合があり、注意してしっかり持って取り出してください。
- ③ 栽培ケースに残っていた養液は、庭の花や木に与えるか一般排水へ捨ててください。
- ④ 栽培スポンジを全て廃棄します。
※ 栽培スポンジは再使用できません。お住まいの地域の廃棄ルールをお守りになって廃棄してください。(栽培スポンジの材質は、発泡ウレタンです。)

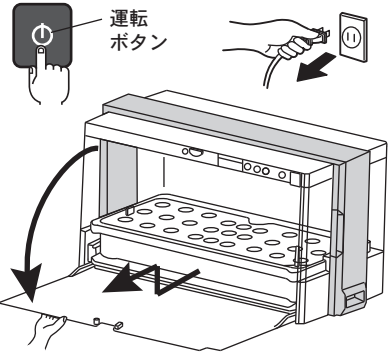

- ⑤ 苗床フタ・エアチューブ・エアストーン・水位フロート・フロートカバー・苗床パネル・栽培ケースを布や柔らかいスポンジを用いて中性洗剤でよく洗い、水でよくすすいでください。

- ※ すすぎが足りないと、次に栽培する野菜が、根腐れや病気、成長不良になるおそれがあります。
- ※ 隅に汚れが残る場合は、歯ブラシなどを用いて洗ってください。
- ※ 栽培ケースは分解しないでください。

水でよく洗い流してください



- ⑥ 水耕栽培器の外側の汚れは、やわらかい布で乾拭きしてください。汚れがひどい場合は、ぬるま湯か中性洗剤を布に含ませ拭きとってください。中性洗剤をつかった場合は、水を含ませた布で完全に拭きとり、さらに乾いた布で拭いてください。※ シンナー、ベンジン、アルコール、みがき粉、アルカリ性洗剤、たわしなどは使用しないでください。(塗装面や樹脂部が変色、変質するおそれや、みがき傷がつくおそれがあります。)
- ⑦ 水耕栽培器の内側の汚れは、ぬるま湯か中性洗剤を布に含ませ拭きとってください。

- ⑧ 長い間ご使用になると、差込みプラグ部分とコンセントの間にホコリや水分が付着することがありますので、差込みプラグを抜き、乾いた布で拭きとってからご使用ください。
- ⑨ 本体右側にある吸気フィルターは、取り外して電気掃除機等で付着した汚れを吸ってください。汚れがひどい場合は、中性洗剤を溶かした水で洗った後、水洗いし、日陰で充分乾燥させてください。

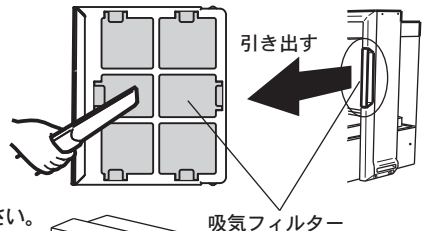

- ⑩ 本体内側の排気ファンのフィルターに付着した汚れは、電気掃除機で吸い取ってください。

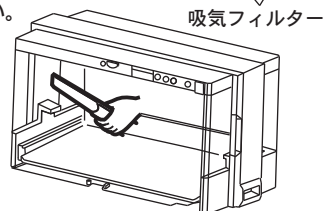

修理サービスを依頼する前に

■故障かなと思ったときは、つぎの点をお調べになり、それでも具合が悪いときは、ただちにご使用を中止して、お客様係に点検・修理をご依頼ください。

こんなとき	おたしかめください
LED照明が点灯しない	<ul style="list-style-type: none"> ●発芽モードになっていませんか？(→P12) ●消灯時刻の範囲内ではないですか？(→P11) ●画面表示にA-01が表示されていませんか？ →周囲の温度が高くなっています。周囲の温度を下げると、自動復帰します。 ●運転ボタンが押されていますか？
LED照明が消灯しない	<ul style="list-style-type: none"> ●タイマー時刻をリセットしていませんか？(→P11)
エアポンプが動作しない	<ul style="list-style-type: none"> ●花モードになっていませんか？(→P12) ●エアポンプは一定の時間で運転と停止を繰り返す、間欠運転で動作します。エアポンプの停止時間の場合、時間が経てば運転を再開します。(→P12) ●エアストーンが汚れていませんか？ →エアストーンをはずして空気が出るか確認してください。 ●エアストーンとエアチューブ、エアチューブと栽培ケース、栽培ケースと水耕栽培器の接続が緩くないですか？(→P9)
音がうるさい	<ul style="list-style-type: none"> ●床がしっかりしていますか？(→P4) ●据え付けが悪く、ガタついていませんか？(→P4) ●水耕栽培器が壁や物などに触れていませんか？ ●エアストーンが汚れていませんか？ ●付属のエアストーン以外を使用されていませんか？
養液が漏れる	<ul style="list-style-type: none"> ●水耕栽培器が傾いて設置されていませんか？(→P4) ●養液が栽培ケースの「水位ここまで」以上に入っていないですか？
表示が消えている	<ul style="list-style-type: none"> ●各ボタン操作終了30秒後に表示は消えます。現在時刻を表示させたい場合は時計ボタンを、タイマー設定時刻を表示させたい場合はタイマーボタンを押してください。(→P10～11)

■エラー検知について

以下のようなときは運転できません(運転中にエラー検知した場合は運転を停止します)。ACアダプターを抜いて点検をしてください。

こんなとき	おたしかめください
運転ランプが赤点滅 画面表示がE-01	<ul style="list-style-type: none"> ●付属品以外のACアダプターを使用していませんか？ →付属品以外のACアダプターの使用、もしくはACアダプターの故障。

※画面表示がE-02で運転ボタンが赤点滅の場合、水耕栽培器の故障です。ただちにご使用を中止し、点検・修理をご依頼ください。詳細は巻末の「アフターサービスについて」をご確認ください。



改造はしないでください。

修理技術者以外の方は、分解したり修理しないでください。

分解禁止

仕様

品番	UH-A01E		
電源 (ACアダプター)	入力	交流100V 50-60Hz 150VA	
	出力	直流12V 4.0A	
消費電力 (ACアダプター含む)	30W		
栽培ケース水量	4L		
苗床パネル穴数	27カ所		
本体寸法	幅544×奥行き262×高さ305mm		
本体質量	5kg		
質量(養液込み)	約9kg		
栽培環境	室温15℃~30℃ 室内専用		

●この製品は、海外ではご使用になれません。FOR USE IN JAPAN ONLY.

アフターサービスについて

「修理サービスを依頼する前に」(P14)の内容をご確認ください。

それでも解決しない場合、あるいはご不明の場合にはお客様ご自身で修理なさらないで、担当店または下記までご連絡ください。また、機器の異常・収穫した野菜の味やにおいに異常を感じましたら、直ちにご使用を中止してください。

〈販売元〉

株式会社 **タスキン**

〒564-0051

大阪府吹田市豊津町1-33

お問い合わせは

0120-100100

〈製造元〉

株式会社ユーイング

〒639-1124

奈良県大和郡山市馬司町800番地

レンタル期間が
終了した後、機器等の
異常が発生した場合の
お問い合わせ先

株式会社ユーイング

【お客様相談室】TEL 0120-911-597(無料)

〒639-1124 奈良県大和郡山市馬司町800番地

受付時間:月曜日から金曜日(祝日・当社休日は除く)午前9時~午後5時

2015年7月 第3版